



FIORO

TECHNISCHER ANHANG

Hochschrank Standard



Hochschrank Standard: Der Hochschrank mit Frontauszug für die praktische Küche



Vollauszug Compact Hochschrank Standard

Zu Rohrrahmen Hochschrank Standard

- Inklusive Softopen und Softclose
- Inklusive automatische Synchronisation
- Inklusive ClickFixx / Schnellmontage

Tragkraft: 120 kg

	Oberfläche	Breite	Tiefe	Höhe	Art.-Nr.
	anthrazit	120	490	55	100.0874.43



Einfachauszug Single Hochschrank Standard

Zu Rohrrahmen Hochschrank Standard

- Inklusive Softopen und Softclose
- Inklusive ClickFixx / Schnellmontage

Tragkraft: 100 kg

	Oberfläche	Breite	Tiefe	Höhe	Art.-Nr.
	anthrazit	79	495	55	100.0922.43



Höhenverstellbarer Rohrrahmen Hochschrank Standard

Zu Vollauszug Compact und Einfachauszug Single Hochschrank Standard

- Inklusive ClickFixx / Schnellmontage

Lichte Höhe = Höhe Rohrrahmen + Höhe Auszug

Lichte Höhe	Oberfläche	Breite	Tiefe	Höhe	Art.-Nr.
900 - 1300	anthrazit		495	845 - 1245	100.0590.43
1200 - 1600	anthrazit		495	1145 - 1545	100.0592.43
1600 - 2000	anthrazit		495	1545 - 1945	100.0594.43
1805 - 2260	anthrazit		495	1750 - 2205	100.0596.43



Fixer Rohrrahmen Hochschrank Standard

Zu Vollauszug Compact und Einfachauszug Single Hochschrank Standard

- Inklusive ClickFixx / Schnellmontage

Lichte Höhe = Höhe Rohrrahmen + Höhe Auszug

Lichte Höhe	Oberfläche	Breite	Tiefe	Höhe	Art.-Nr.
1999	anthrazit		495	1944	100.0598.43

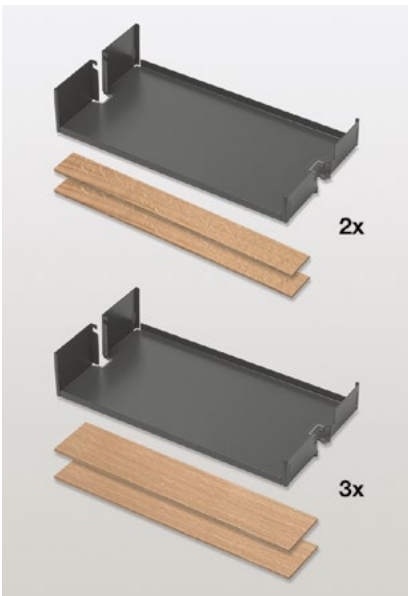

Einhängetablar-Set Fioro 300/400

Zum Einhängen am Rohrrahmen Hochschrank Standard

Set bestehend aus:

5 Eihängetablare Fioro

6 Holzrelinge Eiche hoch (Höhe 87 mm)

4 Holzrelinge Eiche mittel (Höhe 52 mm)

Elementbreite	Oberfläche	Breite	Tiefe	Höhe	Art.-Nr.
300	anthrazit	250	470	92	100.0942.43
400	anthrazit	350	470	92	100.0943.43

Weitere Breiten auf Anfrage

Einhängetablar-Set Fioro 150

Set bestehend aus:

15 Eihängetablare Fioro

18 Holzrelinge Eiche hoch (Höhe 87 mm)

12 Holzrelinge Eiche mittel (Höhe 52 mm)

Passend zu Einfachauszug Single Hochschrank Standard (100.0922.xx)

Elementbreite	Oberfläche	Breite	Tiefe	Höhe	Art.-Nr.
150	anthrazit	100	470	92	100.0938.43

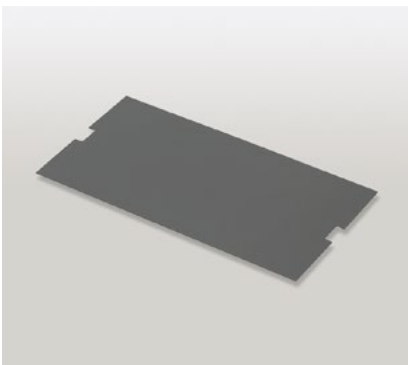

Antirutschmatte Standard

Zu Eihängetablar Libell und Fioro zu Hochschrank Standard

- Beidseitig gummiert
- Mit Rautenstruktur
- Kann zum Reinigen einfach entfernt werden

Elementbreite	Oberfläche	Breite	Tiefe	Höhe	Art.-Nr.
150	grau	65	440	1	100.0910.18
300	grau	215	440	1	100.0726.18
400	grau	315	440	1	100.0728.18



Unterteilungselement

Magnetischer Unterteiler zu Fioro- und Libell-Tablaren

- Kann direkt auf dem Tablar (Boden oder Seite) oder auf der Antirutschmatte angebracht werden

	Oberfläche	Breite	Tiefe	Höhe	Art.-Nr.
	anthrazit	85	26 / 3	90	100.0706.43

Abnahmemenge: 4 Stück oder ein Vielfaches pro Artikelnummer



E-Touch

Elektrischer Türöffner für Vollauszug Compact Hochschrank Standard

- Griffloses Öffnen durch leichtes Drücken auf die Front
- Jederzeit nachrüstbar

Ausschubgewicht: max. 120 kg

Elementbreite: min. 300 mm

Voraussetzung: Softclose

Elektromotorische Unterstüztung: Öffnen

Elementbreite	Oberfläche	Breite	Tiefe	Höhe	Art.-Nr.
300	grau	68	333	77	100.0873.02



Fronthalter

Zu Rohrrahmen Hochschrank Standard

- Inklusive ClickFixx-Verbindung und 3D-Justierung

Set à 2 Stück

Elementbreite	Oberfläche	Breite	Tiefe	Höhe	Art.-Nr.
150	anthrazit	100			100.0892.43



Fronthalter

Zu Rohrrahmen Hochschrank Standard

- Inklusive ClickFixx-Verbindung und 3D-Justierung

Set à 2 Stück

Elementbreite	Oberfläche	Breite	Tiefe	Höhe	Art.-Nr.
300	anthrazit	250			100.0585.43
400	anthrazit	350			100.0586.43

Hochschrank Pleno



Hochschrank Pleno: Mit dem Öffnen der Türe fährt der gesamte Inhalt mit einer fließenden Bewegung automatisch aus dem Schrank



Hochschrank Pleno Fioro 1900

Komplettes Beschlagset, inkl. Einhängetablar-Set Fioro

Set bestehend aus:

- 1 Hauptrahmen
- 1 Rahmenaufsatz 1900
- 6 Einhängetablar Fioro
- 6 Holzrelinge Eiche mittel (Höhe 52 mm)
- 1 Satz Türanbindung
- 1 Führung unten, inkl. Softopen
- 1 Führung oben

Öffnungswinkel: 110°

Tragkraft: 100 kg

Lichte Möbeltiefe: min. 500 mm

Elementbreite	Oberfläche	Breite	Tiefe	Höhe	Art.-Nr.
450	anthrazit	412/418	495	1715	100.0956.43
600	anthrazit	562/568	495	1715	100.0959.43

Weitere Höhen auf Anfrage

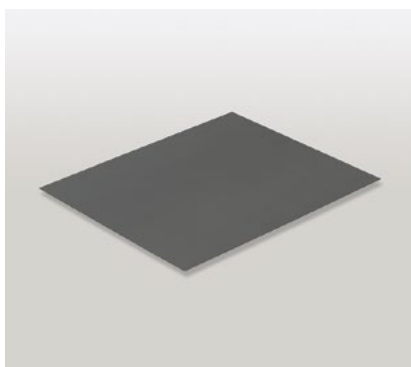

Antirutschmatte Standard Fioro

Zu Einhängetablar Fioro zu Hochschrank Pleno

- Oberfläche gummiert
- Mit Rautenstruktur
- Kann zum Reinigen einfach entfernt werden

Elementbreite	Oberfläche	Breite	Tiefe	Höhe	Art.-Nr.
450	grau	323	393	1	100.0964.18
600	grau	473	393	1	100.0965.18



Holzboxen-Set „niedrig“ Pleno

Zu Einhängetablar Libell und Fioro zu Hochschrank Pleno

Set bestehend aus:

1 x Leiste quer (473 / 323 x 102 x 87 mm)

2 x Box klein, niedrig (247 x 148 x 50 mm)

Elementbreite	Oberfläche	Breite	Tiefe	Höhe	Art.-Nr.
450	Eiche hell			50 / 87	100.0909.36
600	Eiche hell			50 / 87	100.0907.36

Wenn das Holzboxen-Set in der abgebildeten Position auf dem Fioro-Einhängetablar platziert wird, muss die Holzreling am Tablar entfernt werden. Dreht man das Set um 90°, kann die Reling am Tablar verwendet werden.

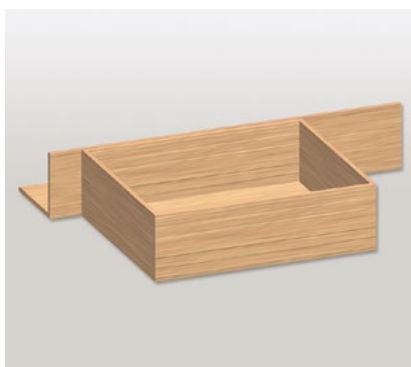

Holzboxen-Set „hoch“ Pleno

Zu Einhängetablar Libell und Fioro zu Hochschrank Pleno

Set bestehend aus:

1 x Leiste quer (473 x 102 x 87 mm)

1 x Box gross, hoch (247 x 296 x 87 mm)

Elementbreite	Oberfläche	Breite	Tiefe	Höhe	Art.-Nr.
600	Eiche hell			87	100.0908.36



Zusatztablar-Set

Zu Einhängetablar Libell und Fioro zu Hochschrank Pleno

- Magnetisch, zum Aufsetzen mit Magnetfuss auf das Einhängetablar
- Ablagefläche kann in 3 Positionen verstellt werden
- Zweite Ablageebene für Pfannendeckel etc.

Elementbreite	Oberfläche	Breite	Tiefe	Höhe	Art.-Nr.
450	anthrazit	309	226	160/164	200.1442.43
600	anthrazit	459	226	160/164	200.1448.43



Unterteilungselement

Magnetischer Unterteiler zu Fioro -und Libell-Tablaren

- Kann direkt auf dem Tablar (Boden oder Seite) oder auf der Anti-rutschmatte angebracht werden

	Oberfläche	Breite	Tiefe	Höhe	Art.-Nr.
	anthrazit	85	26 / 3	90	100.0706.43

Abnahmemenge: 4 Stück oder ein Vielfaches pro Artikelnummer

Auszugstablar Extendo



Auszugstablar Extendo: Das flexible Auszugstablar für jeden Anwendungsbereich

EXTENDO FIORO OHNE DISTANZLEISTE

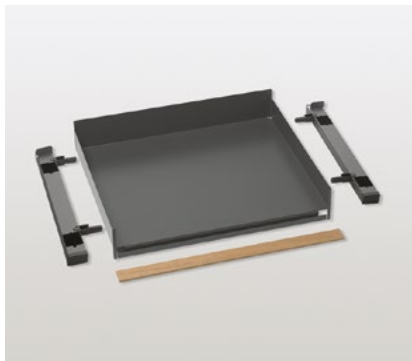

Extendo Fioro Universal Auszugstablar, Reling niedrig

Tablar für Schubkastenführung, ohne Distanzleiste

- Geeignet für offene Tablarschränke, als Innenauszug hinter Frontauszügen, hinter Schiebetüren, oder bei scharnierten Türen mit 0-Einsprung-Scharnier

Set bestehend aus:

1 Extendo Fioro Auszugstablar

1 Holzreling Eiche niedrig (Höhe 35 mm)

1 Paar Universal-Adapter, passend zu Schubkastenführungen von Blum, Grass, Hettich, etc. mit Nennlänge 450 mm

Tragkraft: abhängig von der verwendeten Schubkastenführung

Elementbreite	Oberfläche	Breite	Tiefe	Höhe	Art.-Nr.
600	anthrazit	550	495	116	200.1926.43
900	anthrazit	850	495	116	200.1929.43

Weitere Breiten auf Anfrage



Extendo Fioro Universal Auszugstablar, Reling hoch

Tablar für Schubkastenführung, ohne Distanzleiste

- Geeignet für offene Tablarschränke, als Innenauszug hinter Frontauszügen, hinter Schiebetüren, oder bei scharnierten Türen mit 0-Einsprung-Scharnier

Set bestehend aus:

1 Extendo Fioro Auszugstablar

1 Holzreling Eiche hoch (Höhe 87 mm)

1 Paar Universal-Adapter, passend zu Schubkastenführungen von Blum, Grass, Hettich, etc. mit Nennlänge 450 mm

Tragkraft: abhängig von der verwendeten Schubkastenführung

Elementbreite	Oberfläche	Breite	Tiefe	Höhe	Art.-Nr.
600	anthrazit	550	495	116	200.1936.43
900	anthrazit	850	495	116	200.1939.43

Weitere Breiten auf Anfrage

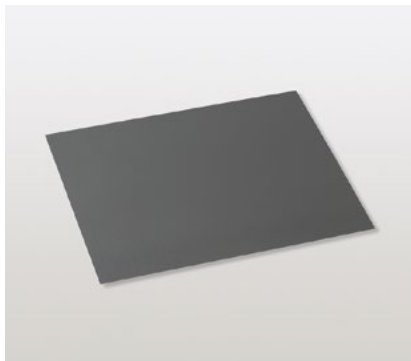

Antirutschmatte Standard Fiore

Zu Extendo Fiore Auszugstablar ohne Distanzleiste

- Oberfläche gummiert
- Mit Rautenstruktur
- Kann zum Reinigen einfach entfernt werden

Elementbreite	Oberfläche	Breite	Tiefe	Höhe	Art.-Nr.
600	grau	546	456	1	200.1966.18
900	grau	846	456	1	200.1969.18

Weitere Breiten auf Anfrage



Zusatztablar-Set

Zu Extendo Auszugstablar ohne Distanzleiste

- Magnetisch, zum Aufsetzen mit Magnetfuß auf das Extendo Auszugstablar
- Ablagefläche kann in 3 Positionen verstellt werden
- Zweite Ablageebene für Pfannendeckel etc.

Elementbreite	Oberfläche	Breite	Tiefe	Höhe	Art.-Nr.
600	anthrazit	534	226	160/164	200.1449.43
900	anthrazit	834	226	160/164	200.1455.43



Reling

Magnetische Tablarreling zu Extendo Auszugstablar ohne Distanzleiste

- Optionales Ordnungssystem

Elementbreite	Oberfläche	Breite	Tiefe	Höhe	Art.-Nr.
275	anthrazit	182	7	42	200.1799.43
600	anthrazit	532	7	42	200.1476.43
900	anthrazit	832	7	42	200.1482.43

Weitere Breiten auf Anfrage

EXTENDO FIORO MIT DISTANZLEISTE

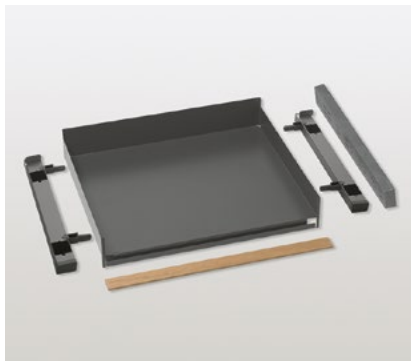
**Extendo Fiore Universal Auszugstablar, Reiling niedrig**

Tablar für Schubkastenführung, inkl. Distanzleiste

- Geeignet als Innenauszug hinter Frontauszügen, hinter Schiebetüren, oder bei scharnierten Türen mit Standard-Scharnieren

Set bestehend aus:

- 1 Extendo Fiore Auszugstablar
- 1 Holzreiling Eiche niedrig (Höhe 35 mm)
- 1 Paar Universal-Adapter, passend zu Schubkastenführungen von Blum, Grass, Hettich, etc. mit Nennlänge 450 mm
- 1 Distanzleiste (Breite 900 inkl. 2 Distanzleisten)

Elementbreite	Oberfläche	Breite	Tiefe	Höhe	Art.-Nr.
450	anthrazit	375	505	116	200.1843.43
600	anthrazit	525	505	116	200.1846.43
900	anthrazit	800	505	116	200.1849.43

Weitere Breiten auf Anfrage

**Extendo Fiore Universal Auszugstablar, Reiling hoch**

Tablar für Schubkastenführung, inkl. Distanzleiste

- Geeignet als Innenauszug hinter Frontauszügen, hinter Schiebetüren, oder bei scharnierten Türen mit Standard-Scharnieren

Set bestehend aus:

- 1 Extendo Fiore Auszugstablar
- 1 Holzreiling Eiche hoch (Höhe 87 mm)
- 1 Paar Universal-Adapter, passend zu Schubkastenführungen von Blum, Grass, Hettich, etc. mit Nennlänge 450 mm
- 1 Distanzleiste (Breite 900 inkl. 2 Distanzleisten)

Elementbreite	Oberfläche	Breite	Tiefe	Höhe	Art.-Nr.
450	anthrazit	375	505	116	200.1853.43
600	anthrazit	525	505	116	200.1856.43
900	anthrazit	800	505	116	200.1859.43

Weitere Breiten auf Anfrage

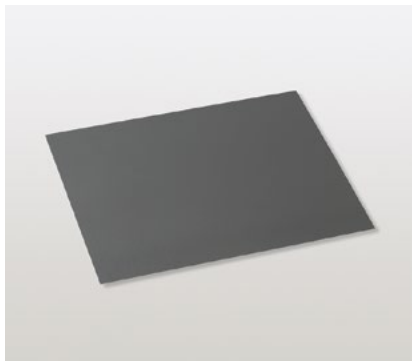

Antirutschmatte Standard Fiore

Zu Extendo Fiore Auszugstablär mit Distanzleiste

- Oberfläche gummiert
- Mit Rautenstruktur
- Kann zum Reinigen einfach entfernt werden

Elementbreite	Oberfläche	Breite	Tiefe	Höhe	Art.-Nr.
450	grau	371	456	1	200.1891.18
600	grau	521	456	1	200.1894.18
900	grau	796	456	1	200.1897.18

Weitere Breiten auf Anfrage



Zusatztablar-Set

Zu Extendo Auszugstablär mit Distanzleiste

- Magnetisch, zum Aufsetzen mit Magnetfuss auf das Extendo Auszugstablär
- Ablagefläche kann in 3 Positionen verstellt werden
- Zweite Ablageebene für Pfannendeckel etc.

Elementbreite	Oberfläche	Breite	Tiefe	Höhe	Art.-Nr.
600	anthrazit	510	226	160/164	200.1450.43
900	anthrazit	785	226	160/164	200.1456.43



Reling

Magnetische Tablarreling zu Extendo Auszugstablär mit Distanzleiste

- Optionales Ordnungssystem

Elementbreite	Oberfläche	Breite	Tiefe	Höhe	Art.-Nr.
275	anthrazit	182	7	42	200.1799.43
450	anthrazit	357	7	42	200.1471.43
600	anthrazit	507	7	42	200.1477.43
900	anthrazit	782	7	42	200.1483.43

Weitere Breiten auf Anfrage

ZUBEHÖR ALLGEMEIN EXTENDO

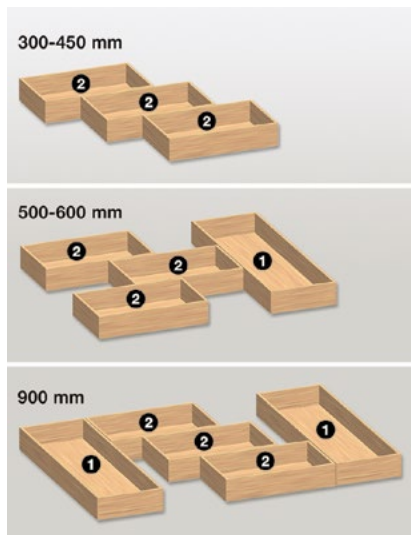

Holzboxen Sets „niedrig“ Extendo

Zu Extendo Auszugstablar

Die Sets enthalten die nebenstehend abgebildeten Kombinationen folgender Boxentypen:

#1 - Box lang, niedrig (446 x 150 x 50 mm)

#2 - Box klein, niedrig (247 x 148 x 50 mm)

Inklusive Metallklammern für die Verbindung der Boxen

Elementbreite	Oberfläche	Breite	Tiefe	Höhe	Art.-Nr.
300 - 450	Eiche hell				200.1677.36
500 - 600	Eiche hell				200.1675.36
900	Eiche hell				200.1673.36

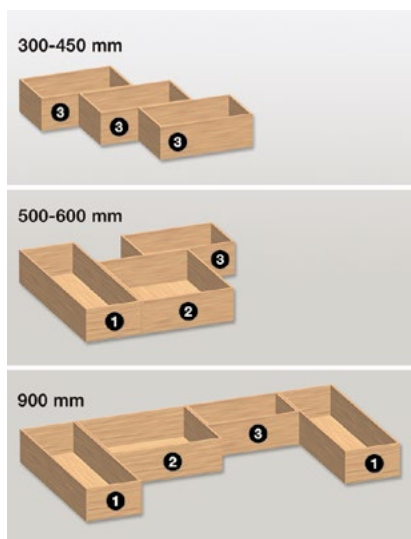

Holzboxen Sets „hoch“ Extendo

Zu Extendo Auszugstablar

Die Sets enthalten die nebenstehend abgebildeten Kombinationen folgender Boxentypen:

#1 - Box lang, hoch (446 x 150 x 87 mm)

#2 - Box gross, hoch (247 x 296 x 87 mm)

#3 - Box klein, hoch (247 x 148 x 87 mm)

Inklusive Metallklammern für die Verbindung der Boxen

Elementbreite	Oberfläche	Breite	Tiefe	Höhe	Art.-Nr.
300 - 450	Eiche hell				200.1678.36
500 - 600	Eiche hell				200.1676.36
900	Eiche hell				200.1674.36



Unterteilungselement

Magnetischer Unterteiler zu Extendo Auszugstablar

- Kann direkt auf dem Tablar (Boden oder Seite) oder auf der Antirutschmatte angebracht werden

	Oberfläche	Breite	Tiefe	Höhe	Art.-Nr.
	weiss	85	26 / 3	90	100.0706.51
	grau	85	26 / 3	90	100.0706.52
	anthrazit	85	26 / 3	90	100.0706.43

Abnahmemenge: 4 Stück oder ein Vielfaches pro Artikelnummer



Schubkastenführung Grass

Vollauszug zu Extendo Auszugstablar

- Mit Liquiddämpfung

Nennlänge der Schiene: 450 mm

Tragkraft: 40 kg

Set à 1 Paar

	Oberfläche	Breite	Tiefe	Höhe	Art.-Nr.
	verzinkt	55	450	50	200.1408.04

Unterschrank Snello



Unterschrank Snello: Das platzsparende Auszugssystem für die kompakte Küche



Snello Fiore Unterschrankauszug

Unterschrank-Vollauszug Comfort

- Inklusive 2 Einhängetablare Fiore
- Inklusive 4 Holzrelinge Eiche hoch (Höhe 87 mm)
- Inklusive Softclose (oben und unten)

Tragkraft Typ 150/200: 15 kg

Tragkraft Typ 300: 20 kg

Elementbreite	Oberfläche	Breite	Tiefe	Höhe	Art.-Nr.
150	anthrazit	110	475	520	200.1864.43
200	anthrazit	160	475	520	200.1865.43
300	anthrazit	260	475	520	200.1866.43



Snello Fiore Handtuchauszug

Unterschrank-Vollauszug Standard

- Inklusive 1 Einhängetablar Fiore
- Inklusive 2 Holzrelinge Eiche hoch (Höhe 87 mm)
- Handtuchhalter mit Antirutsch-Beschichtung
- Inklusive Schale für Kleinutensilien
- Inklusive Softclose (unten)

Tragkraft: 15 kg

Elementbreite	Oberfläche	Breite	Tiefe	Höhe	Art.-Nr.
150	anthrazit	110	475	660	200.1867.43



Antirutschmatte Standard Fiore

Zu Snello Fiore Unterschrank-Vollauszug

- Beidseitig gummiert, mit Rautenstruktur
- Kann zum Reinigen einfach entfernt werden

Elementbreite	Oberfläche	Breite	Tiefe	Höhe	Art.-Nr.
150	grau	83	431	1	200.1900.18
200	grau	133	431	1	200.1901.18
300	grau	233	431	1	200.1902.18



Unterteilungselement

Magnetischer Unterteiler zu Fiore- und Libell-Tablaren

- Kann direkt auf dem Tablarboden oder auf der Antirutschmatte angebracht werden

	Oberfläche	Breite	Tiefe	Höhe	Art.-Nr.
	anthrazit	85	26 / 3	90	100.0706.43

Abnahmemenge: 4 Stück oder ein Vielfaches pro Artikelnummer

Eckauszug Magic Corner Comfort



Abb.: Beschlag rechts

Eckauszug Magic Corner Comfort: Die maximale Platzausnutzung für Eckmöbel



Abb.: Beschlag links

Magic Corner Comfort

Komplettes Beschlagset für scharnierte Türen

Set bestehend aus:

- 1 Rückwandrahmen
 - 2 Softclose (Seiten- und Rückwandrahmen)
 - 1 Ausziehrahmen mit höhenverstellbarem Griff
 - 1 Schwenkhebel
- Montagematerial

Tragkraft pro Einhängenelement: Vorne: 10 kg / Hinten: 8 kg

Typ	Oberfläche	Breite	Tiefe	Höhe	Art.-Nr.
900 / links	anthrazit	862-971	500	545	300.0581.43
900 / rechts	anthrazit	862-971	500	545	300.0580.43
1000 / links	anthrazit	962-1171	500	545	300.0583.43
1000 / rechts	anthrazit	962-1171	500	545	300.0582.43



Einhängetablar-Set Fioro

Zu Magic Corner Comfort Typ 900/1000

Set bestehend aus:

- 4 Einhängetablare Fioro
- 4 Holzrelinge Eiche mittel (Höhe 52 mm)
- Quertraversen und Türabweiser

Ab Türbreite	Oberfläche	Breite	Tiefe	Höhe	Art.-Nr.
450	anthrazit	290/280	470/470	90	300.0972.43
500	anthrazit	290/330	470/470	90	300.0973.43
600	anthrazit	390/380	470/470	90	300.0974.43

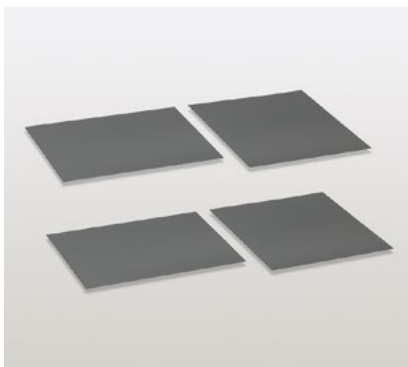

Antirutschmatten-Set Standard

Zu Einhängetablar-Set Fioro für Magic Corner Comfort

- Mit Rautenstruktur, Oberfläche gummiert
- Kann zum Reinigen einfach entfernt werden

Ab Türbreite	Oberfläche	Breite	Tiefe	Höhe	Art.-Nr.
450	grau	283/270	456/466	1	300.0975.18
500	grau	283/320	456/466	1	300.0976.18
600	grau	383/370	456/466	1	300.0977.18

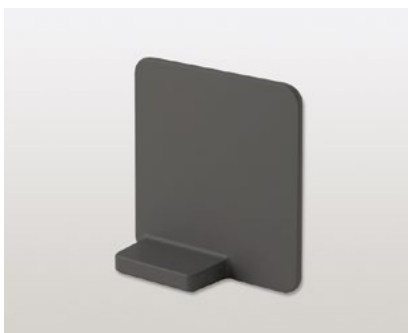

Unterteilungselement

Magnetischer Unterteiler zu Fioro- und Libell-Tablaren

- Kann direkt auf dem Tablar (Boden oder Seite) oder auf der Antirutschmatte angebracht werden

	Oberfläche	Breite	Tiefe	Höhe	Art.-Nr.
	anthrazit	85	26 / 3	90	100.0706.43

Abnahmemenge: 4 Stück oder ein Vielfaches pro Artikelnummer

Eckauszug Magic Corner Standard



Abb.: Beschlag rechts

Eckauszug Magic Corner Standard: Die Türfront mit den daran befestigten Tablaren zur Seite schwenken und die hinteren Tablare fahren automatisch aus der Ecke in den vorderen Schrankbereich



Abb.: Beschlag links

Magic Corner Standard

Komplettes Beschlagset

Set bestehend aus:
 1 Rückwandrahmen
 1 Schwenkrahmen
 1 Softclose
 1 Fronthalter
 1 Schwenkhebel
 Montagematerial

Tragkraft pro Einhängenelement: Vorne: 7 kg / Hinten: 9 kg

Typ	Oberfläche	Breite	Tiefe	Höhe	Art.-Nr.
900 / links	anthrazit	860-971	500	525	300.0826.43
900 / rechts	anthrazit	862-971	500	525	300.0831.43

Weitere Breiten auf Anfrage

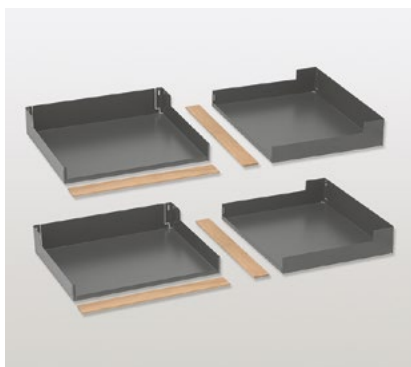

Einhängetablar-Set Fioro

Zu Magic Corner Standard Typ 900

Set bestehend aus:
 4 Einhängetablarre Fioro
 4 Holzrelinge Eiche mittel (Höhe 52 mm)

Ab Türbreite	Oberfläche	Breite	Tiefe	Höhe	Art.-Nr.
450	anthrazit	470/280	380/470	90	300.0981.43

Weitere Breiten auf Anfrage

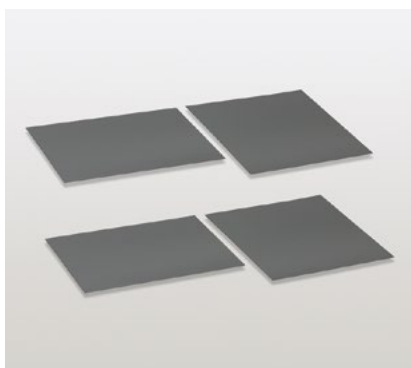

Antirutschmatten-Set Standard Fioro

Zu Einhängetablar-Set Fioro für Magic Corner Standard

- Oberfläche gummiert, mit Rautenstruktur
- Kann zum Reinigen einfach entfernt werden

Ab Türbreite	Oberfläche	Breite	Tiefe	Höhe	Art.-Nr.
450	grau	466/270	370/466	1	300.0984.18

Weitere Breiten auf Anfrage



Unterteilungselement

Magnetischer Unterteiler zu Fioro- und Libell-Tablaren

- Kann direkt auf dem Tablar (Boden oder Seite) oder auf der Antirutschmatte angebracht werden

	Oberfläche	Breite	Tiefe	Höhe	Art.-Nr.
	anthrazit	85	26 / 3	90	100.0706.43

Abnahmemenge: 4 Stück oder ein Vielfaches pro Artikelnummer

ISO 9001
BUREAU VERITAS
Certification



Wir bleiben unseren hohen Anforderungen treu: Seit 1964 entwickeln und produzieren wir in der Schweiz Beschläge und Zubehör für Küche, Bad und Wohnraum. Über 50 internationale Patente sorgen dafür, dass das Original besser bleibt als die Kopien.

peka-system AG	T +41 41 919 94 20
Luzernerstrasse 20	F +41 41 919 94 29
6295 Mosen	peka@peka-system.ch
Switzerland	www.peka-system.ch



WWW.PEKA-SYSTEM.CH